

シングルハウジング

## プレイモジュール遊具パネル 取扱い・組立説明書



この度はプレイモジュール遊具パネル・シングルハウジングをお買い上げいただきありがとうございます。製品ご使用前、および組立の前は必ずこの説明書をよくお読みいただき、正しい使用方法にてご利用ください。この説明書は大切に保管してください。

## 注意

同梱されている部品を必ず使用し、ねじの締め付けを適切に行ってください。

製品は必ず水平な場所に設置して下さい。階段や出入り口付近、他の登ることができる家具が置いてある付近では絶対に使用しないでください。本品は1歳から7歳のお子様を対象に設計しております。

遊具以外の目的でのご利用は、破損する可能性があり危険ですので絶対にしないでください。はずれた部品、壊れた部品は口に絶対に入れないでください。窒息や突起物でのどを突いて怪我をする恐れがあります。

**定期的に点検を実施してください。**

**破損やダメージがあった場合には直ちに取り外し、修理をしてください。**

お問い合わせやご質問は、日本国内代理店もしくは総輸入元までご連絡ください。

総輸入元：アクシスプランニング [office@axisplan.com](mailto:office@axisplan.com)

## ご利用の前に

本製品には取り付け用の部品が同梱されています。

**合板や下地のある壁に取り付ける場合は**、ドライウォールアンカー（部品A）とコネクターボルト（部品B）は必要ありません。**空洞や石膏ボードの壁に取付ける場合は**、ラグスクリューボルト（部品C）は必要ありません。

他の不規則な壁面に取付ける場合は、日本国内販売代理店にご相談ください。壁に穴をあける際やパネルを持ち上げる場合など、複数人で作業をしてください。この製品の取付けは2人での作業をお勧めしております。2人の作業で約30分程度かかります。

空洞や石膏ボードの壁に取り付ける際には、鉛筆・電動ドライバー・13mmのドリルビットを用意してください。合板や下地のある壁に取り付けるには5mmのドリルビットが必要です。

### 同梱内容

| 個数 | 部品番号 | 品番     | 名称                     |
|----|------|--------|------------------------|
| 1  | 1    | FP9501 | シングルハウジング（フレーム）        |
| 1  | 2    | -      | プレイモジュール遊具パネル（遊具パネル本体） |
| 1  |      | HW115  | 取付け部品                  |

### 取付け部品（HW115）

| 個数 | 部品番号 | 品番   | 名称               |
|----|------|------|------------------|
| 4  | A    | 6881 | ドライウォールアンカー      |
| 4  | B    | 6531 | コネクターボルト（80mm）   |
| 4  | C    | 6839 | ラグスクリューボルト（70mm） |
| 1  | D    | 6950 | 六角レンチ（4mm）       |
| 4  | E    | 6502 | コネクターボルト（25mm）   |

\* 部品があるか確認してください。

### 部品について

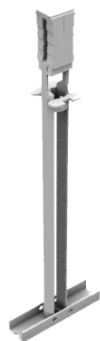

A



B



C



D



E

ドライウォールアンカー    コネクターボルト（80mm）    ラグスクリューボルト（70mm）    六角レンチ    コネクターボルト（25mm）

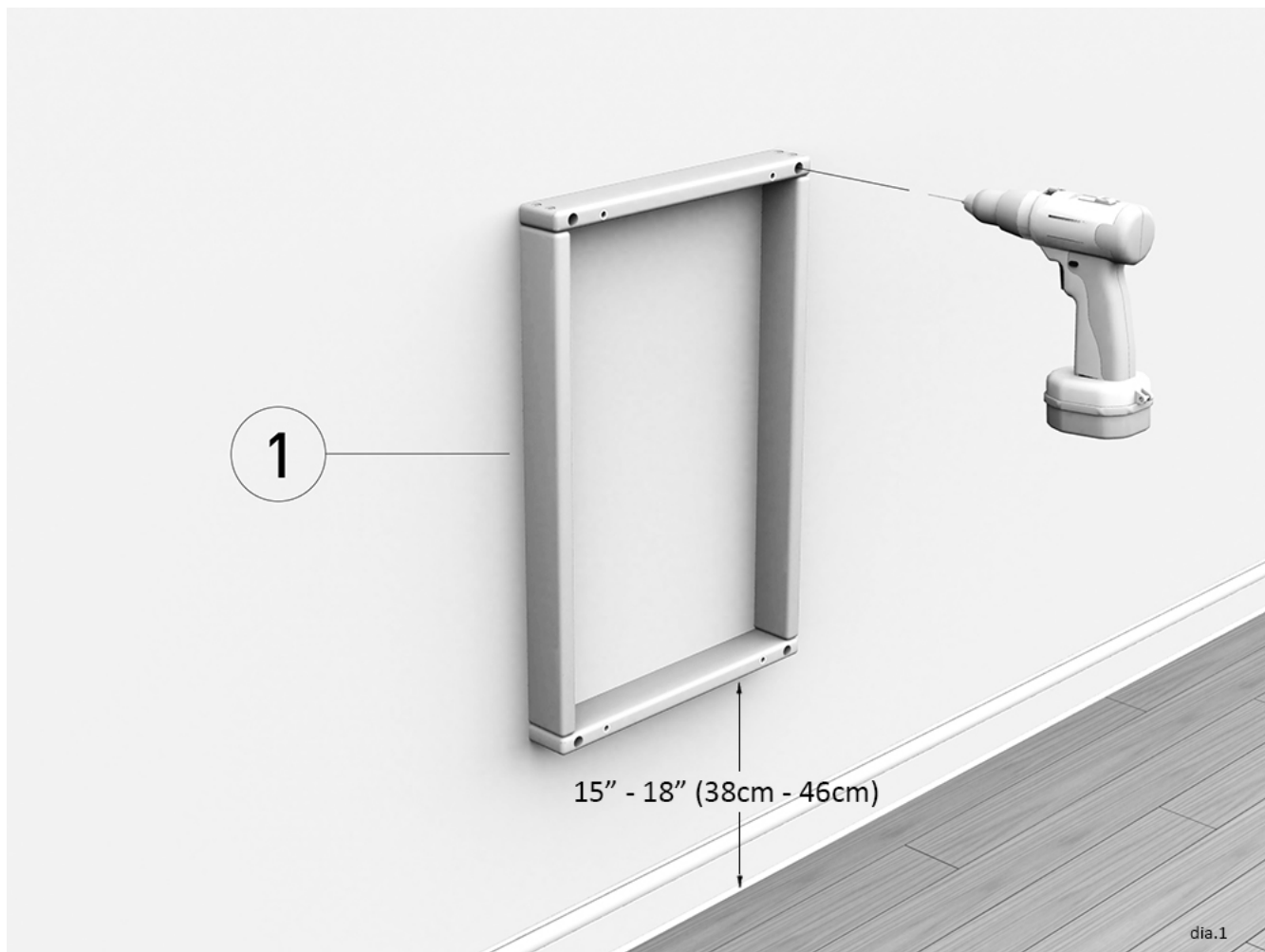

## ステップ1：製品の取り付け位置を決め、シングルハウジング（フレーム）を設置

- シングルハウジング（フレーム）を、設置予定場所の壁にあててください。目安として、床から38–46cmの場所を推奨します。
- 3mmドリルビットを使用し、4つの下穴を開けます。（鉛筆などの印のみでも可）
- 合板や下地のある壁（空洞でない壁）に遊具を取り付ける場合は、「**合板や下地のある壁への取付け説明書**」をご参照ください。
- 空洞の壁に遊具を取り付ける場合は、「**空洞/石膏ボードを使用している壁への取付け説明書**」をご参照ください。

## 合板や下地のある壁への取付け説明書（空洞でない壁）

この製品は、合板や下地のある壁を利用することにより、しっかりと壁に固定することができます。もし設置希望場所に下地（スタッド）がない場合は、付属のドライウォールアンカー（A）をご利用ください。その際は、「空洞/石膏ボードを使用している壁への取付け説明書」をご参照ください。

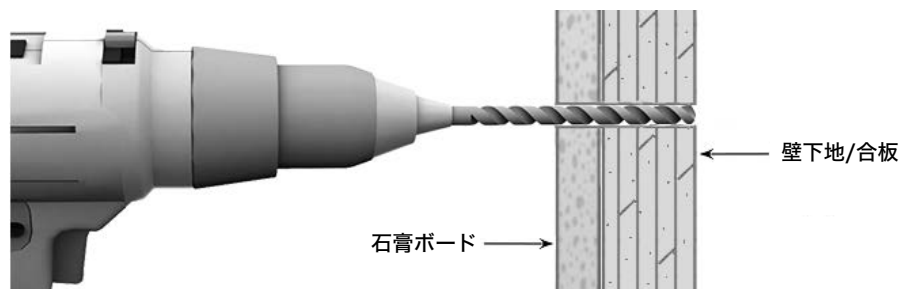

>> 鉛筆で付けた取付け穴の位置の壁に電動ドライバーで5mmの下穴をあけます。

>> 製品の穴とドリルであけた穴を合わせ、ラグスクリューボルト（C）をその穴に差し込んでください。

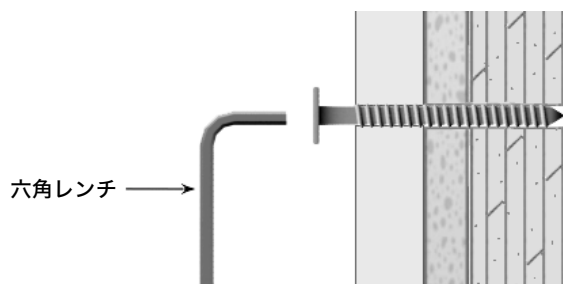
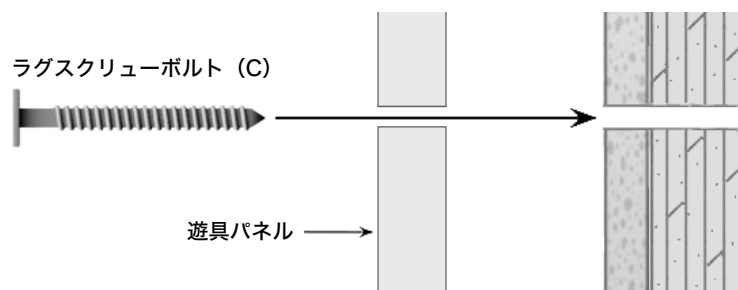

>> 六角レンチ（D）を使用し、ラグスクリューボルト（C）をしっかりと締めつけ、遊具パネルを壁に固定してください。

## 空洞/石膏ボードを使用している壁への取付け説明書

ドライウォールアンカー (A) を設置することによって、遊具パネルを空洞の壁にも安全に固定することができます。ドライウォールアンカー (A) を石膏ボードの裏面に正しく設置すると、コネクターボルト (B) で遊具パネルを壁にしっかりと固定することができます。

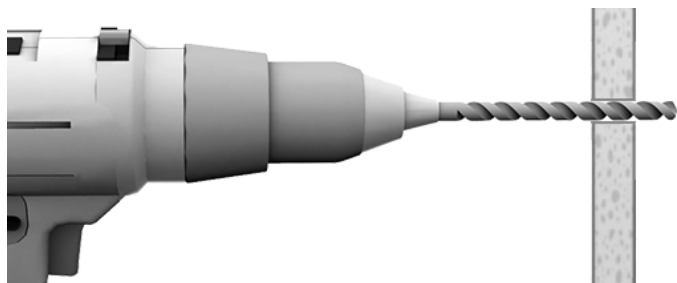

>> 鉛筆で付けた取付け穴 (もしくは下穴) の位置に電動ドライバーで13mmの穴をあけます

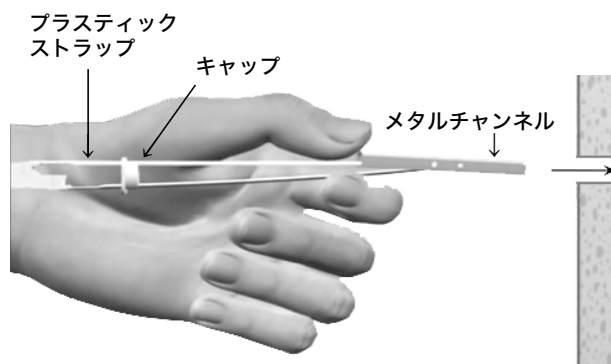

>> メタルチャンネルをプラスチックストラップと平行するようにし、メタルチャンネル部分を穴に差し込んでください。

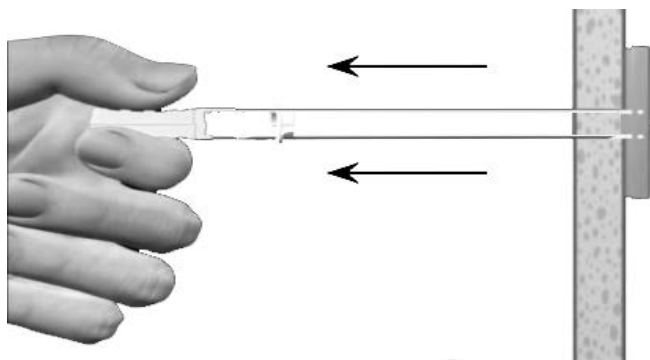

>> 親指と人差し指でストラップの先端をつまみ、メタルチャンネルが壁の裏側で平らになるまで自分の方に引っ張ってください。

>> キャップをストラップから壁の方にスライドさせ、キャップの上部 (フランジ) が壁と一体になるように穴に差し込んでください。

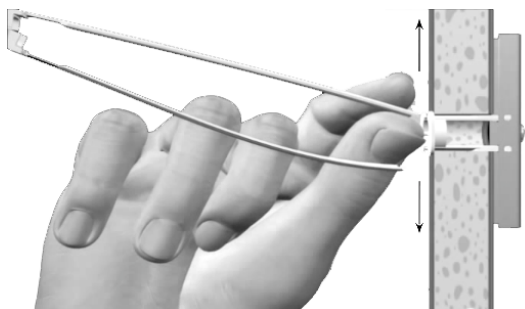
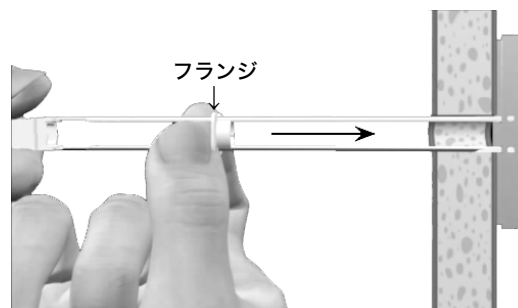

>> ストラップを上下に動かし、ストラップからキャップを取り外してください。



- ドライウォールアンカー (A) が石膏ボードの裏側にしっかり固定できたら、製品の穴をウォールアンカーと合わせてください。付属の六角レンチ (D) を使用し、コネクターボルト (B) を壁のアンカーに通ししっかり固定してください。
- 締め付け過ぎにはご注意ください。



**ステップ2**：プレイモジュール遊具パネル（遊具パネル本体）をシングルハウジング（フレーム）に取り付ける

- コネクターボルト（E）を付属の六角レンチ（D）を使用し、シングルハウジングへ取り付けてください。

# お手入れ

## クリーニング：

遊具を設置している施設の清掃時に、遊具の定期的な清掃と消毒を実施してください。

## 洗淨：

定期的な洗淨を実施してください。

ほこりや指紋などの汚れは水や酢、または研磨剤の入っていない市販の万能クリーナーを使用してください。油分やペン、クレヨンなどの汚れはまずお湯で表面をきれいにした後、専用クリーナーなどを使用し洗淨してください。

## 消毒：

遊具を清潔に保つために、定期的な消毒を実施してください。市販の消毒クリーナーを使用する際は、ラベルを必ず読み適切な消毒剤の特性が含まれていることを確認してください。漂白剤や研磨剤が含まれるクリーナーは使用しないでください。蒸気や沸騰したお湯のご使用は避けてください。

## ご使用上の注意：

- 本製品は1歳～7歳のお子様を対象に設計しています。
- 遊具以外の目的でのご利用は破損する可能性があり危険ですので絶対にしないでください。
- はずれた部品や壊れた部品は、口の中に絶対に入れないでください。窒息や突起物でのどを突いて怪我をする恐れがあります。
- 遊具が設置されているプレイエリアの保守点検は定期的に行ってください。
- 破損やダメージがあった場合には直ちに取外し、修理をしてください。
- アドバイスやサービス、修理部品等に関しては、日本国内販売代理店にお問い合わせください。

## 保証：

本書記載内容に従った正常な使用状態で製造上の不備により故障した場合、下の条件のもとに保証します。

- 購入日から2年以内（ラウンドアバウト・プレイモジュール遊具パネル・フリースタンドシステム・ウォールシステム遊具）
- 遊具製品の寿命中に破損や紛失したねじやビスを無償で提供します。

次のような場合には保証期間内でも有料修理となります

- 保証書の提示がない場合
- 使用上の誤り、不当な修理や改造による故障および損傷の場合
- 製品の自然劣化や変色
- 火災、地震、水害及びその他の天災地変等による故障及び損傷の場合
- 不適切な使用による損傷の（ひっかき傷、へこみ、鋭利物での傷等）場合
- 塗装された面や印刷された面への引っかき傷やへこみ、ギズなどの損傷の場合

最初に購入したレシートなどの証拠が、保証サービスを受けるために要求されることがあります。製品についてのお問い合わせやご質問は、日本国内代理店もしくは総輸入元までご連絡ください。

総輸入元：アクシスプランニング

office@axisplan.com / www.axisplan.com